

MANUAL

Salente

MODEL

VERSION / DATE

Ario

III. / 3. 1. 2023



CZ

DŮLEŽITÉ UPOZORNĚNÍ!

**PŘED POUŽITÍM spotřebič přehřejte bez jídla po dobu 10 minut.
Ze spotřebiče může unikat neškodný kouř a mírný zápach.**



Nevkládejte nádobu na přílohu na topnou podložku



Nádobu na přílohu použijte pouze s vnitřním hrncem.

Obsah

NÁVOD K POUŽITÍ – ČÁST TLAKOVÝ HRNEC	4
DŮLEŽITÁ BEZPEČNOSTNÍ OPATŘENÍ	4
O VAŠEM TLAKOVÉM HRNCI	7
IDENTIFIKACE DÍLŮ	9
JAK POUŽÍVAT OVLÁDACÍ PANEL	11
PŘED PRVNÍM POUŽITÍM	15
NÁVOD K POUŽITÍ	17
NÁVOD K OBSLUZE	18
BEZPEČNOSTNÍ PRVKY	28
ČIŠTĚNÍ TLAKOVÉHO HRNCE	30
ŘEŠENÍ POTÍŽÍ	31
NÁVOD K POUŽITÍ – ČÁST HORKOVZDUŠNÁ FRITÉZA	37
UPOZORNĚNÍ	37
HLAVNÍ SCHÉMA	40
PŘÍPRAVA	45
VAŘENÍ	47

NÁVOD K POUŽITÍ – ČÁST TLAKOVÝ HRNEC

DŮLEŽITÁ BEZPEČNOSTNÍ OPATŘENÍ

Při používání tlakových hrnců je třeba vždy dodržovat základní bezpečnostní opatření:

1. Před použitím si přečtěte všechny pokyny.
2. Nenechávejte spotřebič bez dozoru během provozu.
3. Nedotýkejte se horkých povrchů. Používejte rukojetí hrnce nebo ochranné prvky.
4. Pokud je tlakový hrnec používán v blízkosti dětí, dbejte zvýšené opatrnosti.
5. NEDOVOLTE dětem za žádných okolností se spotřebičem pracovat.
6. Neumísťujte tlakový hrnec do vyhřáté trouby.
7. Při manipulaci s tlakovým hrncem obsahujícím horké tekutiny je třeba dbát zvýšené opatrnosti.
8. Nepoužívejte tlakový hrnec k jinému než určenému účelu.
9. Výrobek nikdy neponořujte do vody nebo jiných kapalin.
10. Tento spotřebič vaří pod tlakem. Nesprávné používání může mít za následek zranění opařením.
11. Před použitím zkontrolujte, zda je spotřebič řádně uzavřen.
12. Nenaplňujte spotřebič nad 2/3 objemu. Při vaření pokrmů, které během vaření zvětšují svůj objem, jako je rýže nebo luštěniny, nenaplňujte spotřebič nad 1/2 objemu. Přeplnění může zvýšit riziko ucpání odvodušňování, což má za následek nadměrný tlak ve spotřebiči. Nedodržení tohoto postupu může mít za následek zranění osob a/nebo poškození spotřebiče.
13. Uvědomte si, že některé potraviny, jako je jablečné pyré, brusinky, kroupy, ovesné vločky nebo jiné obiloviny, hrách, nudle, makarony, rebarbora nebo špagety mohou pěnit a prskat, a tak ucpávat zařízení pro uvolnění tlaku (odvzdušnění). Tyto potraviny by neměly být v tlakovém hrnci vařeny nebo jen pod dohledem.
14. Když vaříte tlakem, mějte v hrnci vždy dostatek tekutiny.

15. Před použitím vždy zkontrolujte, zda zařízení pro uvolnění tlaku není ucpano.
16. Neotevírejte tlakový hrnec, dokud nevychladne a neuvolní se veškerý vnitřní tlak. Pokud je obtížné rukojeť uvolnit, znamená to, že hrnec je stále pod tlakem - neotevírejte ho násilím. Jakýkoliv tlak v hrnci může být nebezpečný. Viz Návod k obsluze. Str. 18
17. Nepoužívejte tento tlakový hrnec ke smažení s olejem, pouze k restování na oleji.
18. NEPOKLÁDEJTE výrobek do blízkosti hořlavých materiálů a NEPOUŽÍVEJTE jej ve vlhkém prostředí.
19. NEPOŠKODĚTE těsnicí gumu a NENAHAZUJTE ji ničím jiným než náhradní gumou určenou pro tento spotřebič.
20. NEMANIPULUJTE s ocelovým kroužkem ve víku (2) žádnými nástroji nebo vnějšími silami. Pokud je ocelový kroužek poškozen, okamžitě spotřebič přestaňte používat a vyměňte víko.
21. Filtr (17) pravidelně čistěte, aby byl váš hrnec čistý.
22. NIKDY ničím nezatěžujte omezovací ventil tlaku (3) ani jej nevyměňujte za nic, co není určeno pro použití s tímto spotřebičem.
23. Povrch kontaktu vnitřního hrnce (6) a elektronického ohřívače (14) musí být vždy čistý. NEPOUŽÍVEJTE vnitřní hrnec s jinými zdroji tepla. NEVYMĚŇUJTE vnitřní hrnec za žádný jiný, který není doporučen výrobcem.
24. Jídlo by nemělo být udržováno v teple déle než 4 hodiny, aby se zachovala jeho čerstvost. Tlakový hrnec by neměl být používán nepřetržitě déle než 6 hodin – pokud není na programu uvedeno jinak – např. program Jogurt. Pokud nejsou bezpečnostní opatření dodržována, může dojít k vážným zraněním a/nebo poškození.
25. Pokud se v průběhu vaření kolem víka (2) uvolňuje pára, okamžitě spotřebič odpojte od elektrické sítě, nechte vychladnout, vyjměte obsah a vraťte výrobcí k výměně nebo opravě. Zařízení pro uvolnění tlaku bylo aktivováno. Toto je bezpečnostní opatření, které upozorní uživatele, že zařízení pro omezení tlaku nefunguje správně
26. Pokud během vaření dojde k jakémukoli poruše tlakového hrnce, přestaňte

spotřebič používat a vraťte jej výrobci k výměně nebo opravě.

27. Nenechávejte kabel viset přes okraj stolu nebo pultu, ani dotýkat se horkých povrchů.

28. Před čištěním, a pokud spotřebič nepoužíváte, odpojte jej ze zásuvky. Před nasazením nebo sejmutím dílů nechte vychladnout.

29. Nepoužívejte tento spotřebič s poškozeným kabelem nebo zástrčkou, nebo při poruše či jakémkoliv poškození. Kontaktujte kvalifikovaného technika, který provede kontrolu, opravu nebo elektrické či mechanické seřízení. Výrobek **NEROZEBÍREJTE** ani **NEVYMĚŇUJTE** díly za díly, které nejsou pro tento spotřebič určeny.

30. Nejprve připojte zástrčku ke spotřebiči, poté zapojte kabel do zásuvky ve zdi. Chcete-li spotřebič odpojit, vypněte všechny ovládací prvky a poté vytáhněte zástrčku ze zásuvky ve zdi.

31. Nepoužívejte spotřebič pod širým nebem, kde je riziko navlhnutí spotřebiče.

32. Neumísťujte spotřebič na horký plynový nebo elektrický vařič nebo do jeho blízkosti, ani do vyhřáté trouby.

33. Jakýkoliv jiný úkon než běžný a popsáný v návodu by měl být prováděn zástupcem autorizovaného servisu.

34. Použití příslušenství, které není doporučeno výrobcem spotřebiče, může způsobit zranění.

DODRŽUJTE TYTO POKYNY PRO POUŽITÍ

POKYNY PRO UZEMNĚNÍ: Tento spotřebič musí být uzemněn. Zástrčka musí být zapojena do zásuvky, která je řádně instalována a uzemněna.

Upozornění: Nesprávné použití uzemněného kabelu může vést k úrazu elektrickým proudem. V případě potřeby se poradte s kvalifikovaným elektrikářem. Nepokoušejte se tento bezpečnostní prvek přelstít úpravou zástrčky.

K dispozici je krátký napájecí kabel, který snižuje nebezpečí vyplývající ze zapletení se nebo zakopnutí o delší kabel. Pokud je nutné použít prodlužovací

kabel, měl by být umístěn tak, aby nepřesahoval přes pult nebo desku stolu, kde by za něj mohly tahat děti, nebo by o něj mohly zakopnout.

Používejte pouze prodlužovací kabel s dostatečným průřezem schválený pro danou oblast používání.

Označená hodnota prodlužovacího kabelu musí být stejná nebo vyšší než hodnota tohoto spotřebiče. Elektrický výkon je uveden na spodní straně tohoto spotřebiče

O VAŠEM TLAKOVÉM HRNCI

Tento tlakový hrnec využívá vyspělé technologie, takže vy a vaše rodina si můžete vychutnat výhody lepšího, rychlejšího a zdravějšího vaření. Váš tlakový hrnec utěsní ingredience v páře a vaří tepleji a rychleji při zachování důležitých živin pro zdravější pokrmy. Rychlé vaření s menším množstvím vody šetří důležité přírodní zdroje a energii! Toto je nejjednodušší tlakový hrnec na trhu. Může se zdát, že je to složitý přístroj, ale můžete si být jisti, že tento tlakový hrnec je snadno ovladatelný, připravuje pokrmy rychle a jednoduše a celkově vám ušetří peníze! Přijměte naše poděkování za zakoupení našeho tlakového hrnce a užívejte si vaření!

BEZPEČNOSTNÍ UPOZORNĚNÍ: Nebude-li výrobek používán dle návodu, hrozí nebezpečí požáru, úrazu elektrickým proudem nebo zranění osob. Ochrana proti úrazu elektrickým proudem je zajištěna pouze v případě, že je hlavní napájecí kabel připojen k řádně uzemněné napájecí zásuvce 220 - 240 V |50 Hz.

- Tento výrobek se smí používat pouze ve VNITŘNÍM SUCHÉM prostředí a NENÍ určen pro komerční použití.
- Všechny díly a příslušenství tohoto spotřebiče musí být používány řádně dle návodu. Všechny díly a příslušenství musí být originálem dodaným výrobcem. Všechny ostatní díly nebo příslušenství, které nejsou pro tento spotřebič určeny, jsou přísně zakázány.

- Použití prodlužovacího kabelu, napájecího adaptéru nebo jiných elektrických zařízení se nedoporučuje.

LED INDIKÁTOR CHYBY:

Pokud se na displeji tlakového hrnce objeví některý z níže uvedených chybových kódů, odpojte napájecí kabel a po 10 minutách jej znovu zapojte. Zůstane-li chybový kód zobrazen, obraťte se na výrobce a požádejte o náhradní díl.

Chybový kód	Problémy/Příčiny	Řešení
E1	Otevřený obvod snímače	Obraťte se na Zákaznickou podporu
E2	Zkrat snímače	Obraťte se na Zákaznickou podporu
E3	Přehřátí	Vypněte/zapněte spotřebič a pokud stále zobrazuje chybu, obraťte se na zákaznickou podporu
EY	Porucha signálního spínače	Obraťte se na Zákaznickou podporu
P0t	Chybí vnitřní hrnec	Vložte vnitřní hrnec
Lid	Chybí víko	Zavřete hrnec víkem

IDENTIFIKACE DÍLŮ

1. Rukojeť

2. Víko

3. Omezovací ventil tlaku

4. Bezpečnostní ventil (vnější pohled)

5. Bezpečnostní ventil (vnitřní pohled)

6. Vnitřní hrnec

7. Vnější hrnec

8. Rukojeti hlavního těla hrnce

9. Horní kroužek

10. Ovládací panel

11. Napájecí kabel

12. Kondenzační nádobka

13. Hlavní tělo hrnce

14. Topná deska

15. Spodní kroužek

16. Těsnicí kroužek pro bezpečnostní ventil

17. Filtr

18. Gumový těsnicí kroužek

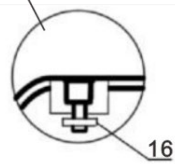
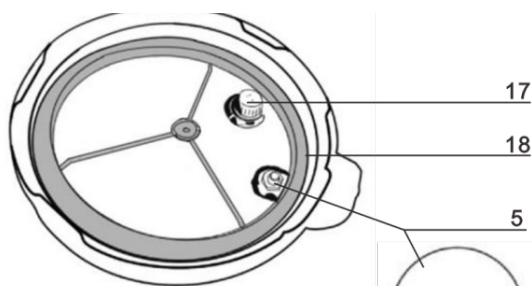
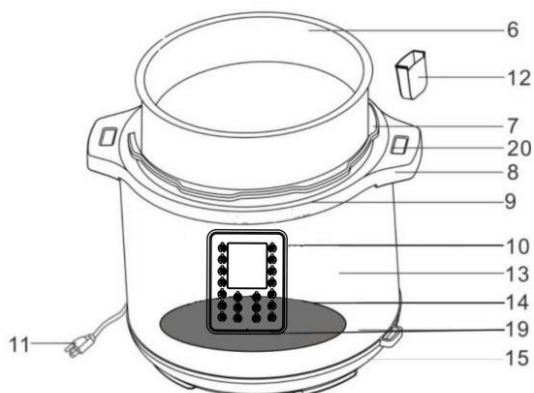
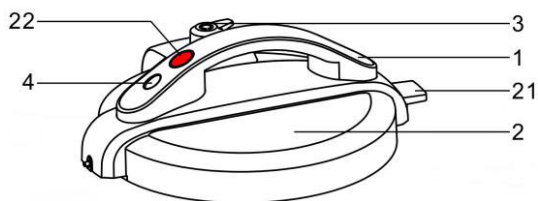

19. Snímač

20. Opěrka víka (západky víka
na obou bočních rukojetích)

21. Držátko pro opěrku víka

22. Tlačítko pro uvolnění víka

23. Košík z nerezové oceli

24. Poklice z tvrzeného skla

25. Odměrka

26. Lžíce

27. Stojan

28. Košík na fritování / parní stojan

29. Stojan na pečení

PŘÍSLUŠENSTVÍ



23



24



25



26

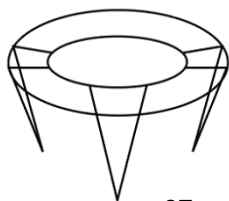

27



28

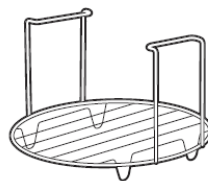

29

JAK POUŽÍVAT OVLÁDACÍ PANEĽ

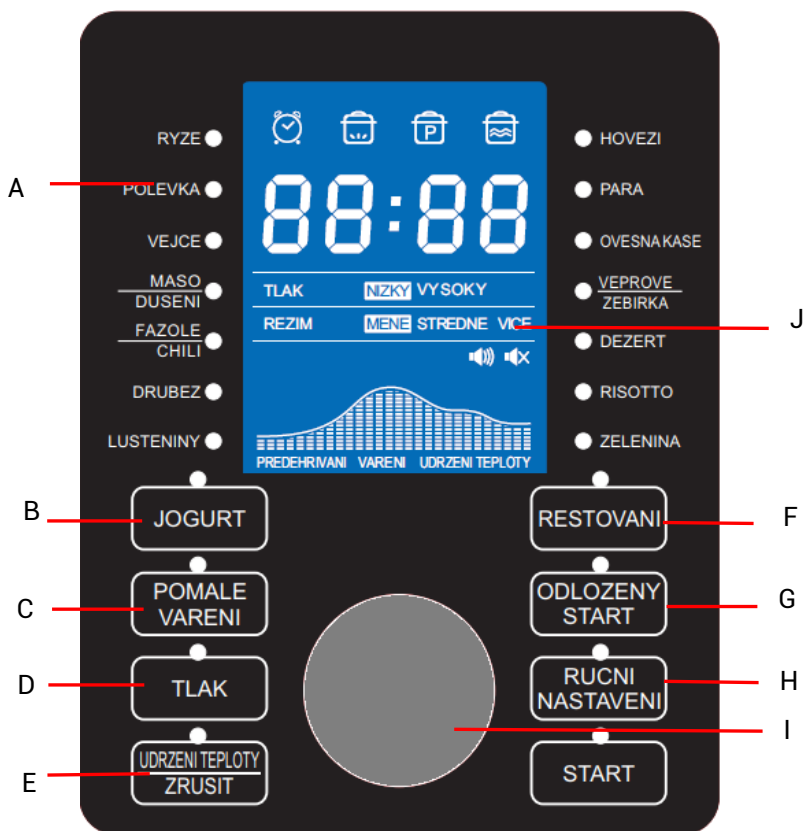

A-NABÍDKA POKRMŮ: Pomocí ovládacího knoflíku vyberte funkci Nabídky pokrmů, stisknutím tlačítka START spustíte cyklus vaření.

B-FUNKCE JOGURT: Skládá se ze dvou kroků – Pasterizace a Kultivace. Více na str 22

C-TLAČÍTKO POMALÉHO VAŘENÍ: Stisknutím tohoto tlačítka zvolte program Pomalého vaření. Více na str. 23

D-TLAČÍTKO TLAK: Toto tlačítko slouží k výběru úrovně tlaku vaření, Nízký tlak nebo Vysoký tlak.

E-TLAČÍTKO PRO UDRŽENÍ TEPLoty/ZRUŠIT: Toto tlačítko slouží k udržování teploty v tlakovém hrnci. Po vaření se tlakový hrnec automaticky přepne do režimu udržování teploty. Stisknutím tohoto tlačítka také KDYKOLIV zrušíte JAKOUKOLIV funkci.

F-TLAČÍTKO PRO RESTOVÁNÍ: Stisknutím tohoto tlačítka zvolte program Restování. Více na str 21

G-TLAČÍTKO PRO ODLOŽENÝ START: Odložený start vaření po 30minutových krocích; stiskněte pro zvýšení času odložení. Více na str 23

H-RUČNÍ NASTAVENÍ: Stiskněte pro nastavení množství ingrediencí; přepínání mezi režimy Méně, Středně a Více. POZNÁMKA: Doba vaření je závislá na množství ingrediencí. Knoflíkem nastavte dobu vaření.

I-OVLÁDACÍ KNOFLÍK: Otáčením nastavte předvolby vaření nebo upravte dobu vaření. Stiskněte pro nastavení času zvolené předvolby

J-LCD DISPLEJ

LCD displej používá ikony, slova a čísla pro zobrazení času, úrovní tlaku, režimů, průběhu vaření a zpráv.

1) Ikona Odloženého startu 2) Ikona Předehřevu 3) Ikona Natlakování 4) Ikona Udržování teploty

1 2 3 4

Zobrazení času a zpráv

Indikátor úrovně tlaku

Indikátor režimu

Indikátor průběhu



Indikátor zvuku: zobrazuje, zda je zvuk zapnutý nebo vypnutý, Bezpečnostní upozornění jsou vždy zapnuta. Když je vše vypnuto a svítí 00 00 :

Vypnutí zvuku: Stiskněte tlačítko UDRŽENÍ TEPLoty/ZRUŠIT nejméně na 3 s, dokud se ikona nezmění na ikonu

Zapnutí zvuku: Stiskněte tlačítko UDRŽENÍ TEPLoty/ZRUŠIT nejméně na 3 s, dokud se ikona nezmění na ikonu

Běžné zprávy



Hot	HOT - ZAHŘÁTO
Yogt	YOGT - JOGURT
boil	BOIL - VAŘENÍ
Lid	LID - VÍKO

SESTAVENÍ SKLENĚNÉ POKLICE

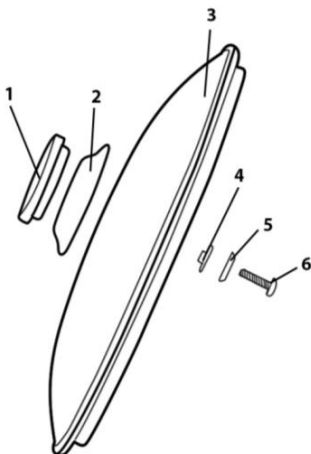

Váš tlakový hrnec je vybaven poklicí z tvrzeného skla, kterou lze použít s funkcemi POMALÉHO VAŘENÍ a UDRŽOVÁNÍ TEPLoty. Nepoužívejte tuto skleněnou poklici s jinými funkcemi tohoto tlakového hrnce.

Montáž knoflíku na skleněnou poklici bude vyžadovat šroubovák (není součástí dodávky).

Dle schématu vlevo sestavte knoflík na skleněné poklici.

1. Rukojeť
2. Základna rukojeti
3. Tělo skleněné poklice
4. Silikonové těsnění
5. Těsnění
6. Šroub M4

MONTÁŽ GUMOVÉHO TĚSNICÍHO KROUŽKU

Vždy se ujistěte, že gumový těsnicí kroužek (18) je bezpečně upevněn na kovovém kroužku ve tvaru písmene Y na vnitřní straně poklice (2). Ujistěte se, že rýha v gumovém těsnicím kroužku (18) sedí s vnějším okrajem kroužku ve tvaru písmene Y po celém obvodu.

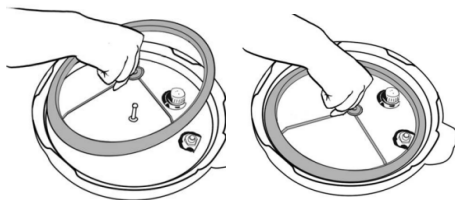

Obrázky 1-2

Poté vložte kroužek ve tvaru písmene Y a gumový těsnicí kroužek (18) zpět do poklice (2) a ujistěte se, že otvor ve středu průřezu kroužku ve tvaru písmene Y je zarovnan s kovovým kolíkem ve středu poklice (2). Pevně zatlačte dolů, dokud není kroužek ve tvaru písmene Y upevněn na poklici (2) (Obrázky 1-2).

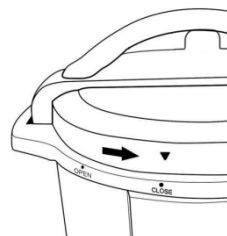

Obrázek 3

ZNAČKY NA VÍKU TLAKOVÉHO HRNCE

Věnujte pozornost značkám „ZÁMEK OTEVŘENÝ“ a „ZÁMEK ZAVŘENÝ“ na okraji tělesa tlakového hrnce (13) a „▼“ na okraji víka (2). Pro řádné uzavření a zajištění víka tlakového hrnce (2) vždy zarovnejte značky „CLOSE“ na horním kroužku (9) a „▼“ na okraji víka (2) (Obrázek 3).

MONTÁŽ KONDENZAČNÍ NÁDOBKY

Kondenzační nádobka je čirý plastový kus, který zapadne do zadní strany tlakového hrnce, jak je znázorněno na Obrázku 4. Umístěte kondenzační nádobku do zadní části spotřebiče, dokud nezapadne na místo; jedná se o díl 12 ve schématu na straně 8.

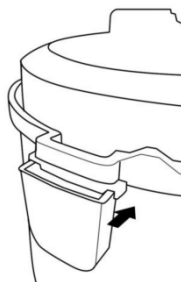

Obrázek 4

UPOZORNĚNÍ TÝKAJÍCÍ SE OMEZOVACÍHO VENTILU TLAKU

UPOZORNĚNÍ: Vyhněte se vážnému zranění. K nastavení ventilu do polohy „VENTING“ („VYPUSTIT“) (Obrázek 5) vždy používejte kleště nebo dlouhý kuchyňský nástroj.

POZOR HORKÁ PÁRA: PŘI NASTAVENÍ DO POLOHY „VENTING“ („VYPUSTIT“) DRŽTE RUCE A TVÁŘ OD OMEZOVACÍHO VENTILU TLAKU.



Obrázek 5

PŘED PRVNÍM POUŽITÍM

1. Odstraňte obalové materiály, jako jsou lepenka, plasty nebo polystyren, a řádně zlikvidujte.
2. Všechny díly očistěte měkkým vlhkým hadříkem nebo houbou a důkladně osušte.
3. Hrniec na vaření důkladně umyjte v myčce na nádobí nebo teplou mýdlovou vodou. Opláchněte, otřete nebo nechte vyschnout a vložte do tlakového hrnce.

MONTÁŽ VÍKA:

1. Jak otevřít víko: Držte pevně rukojeť (1) a stiskněte červené tlačítko pro uvolnění víka (22), otočte víkem (2) ve směru hodinových ručiček, dokud se neuvolní a svisle zvedněte víko (2) pak odklopte a odložte (Obrázek 8).

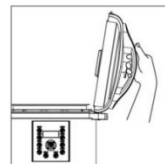
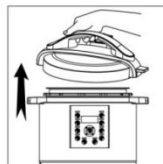
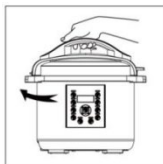

Obrázky 6-8

Poznámka: U nových jednotek může být těsnění víka (2) o něco silnější, než je obvyklé, a víko může být proto obtížně uvolnitelné. Jakmile bude víko (2) několikrát otevřeno a zavřeno, těsnění povolí.

2. Jak zavřít víko: Zkontrolujte gumový těsnicí kroužek (18) uvnitř víka (2) a

ujistěte se, že je řádně nasazen na víko po celém obvodu.

(Pozor: Pokud je gumový těsnicí kroužek poškozen, tlakový hrnec nepoužívejte. Obráťte se na zákaznický servis a nechte opravit nebo vyměnit).

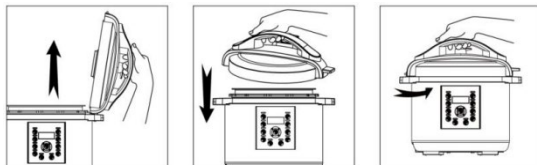

Obrázky 9-11

Pokud chcete víko (2) uzamknout, odstraňte zbytky jídla z okraje horního kroužku (9) hrnce, abyste zajistili správné utěsnění. Sejměte víko (2) z opěrky víka (20) (Obrázek 9), držte rukojeť (1) a uložte víko směrem dolů v poloze otevřeného víka (Obrázek 10). Otočte proti směru hodinových ručiček, dokud nedosáhnete polohy zavřeného víka (Obrázek 11). (Uslyšíte zvuk uzamknutí).

Poznámka: Pro zajištění řádného uzavření víka (2) zarovnejte značky ZÁMKU OTEVŘENO a šipky a ZÁMKU ZAVŘENO a šipky na víku (2) a hlavním tělese (13).

TEST S VODOU

Pro ověření správného nasazení gumového těsnicího kroužku (18) při prvním použití doporučujeme přečíst si následující pokyny a naplnit vnitřní hrnec (6) vodou do 2/3 objemu a naprogramovat hrnec na program – Fazole/Chilli - vaření na 30 minut. Po dokončení vodu vylijte. Vnitřní hrnec (6) opláchněte a vytřete do sucha. Tlakový hrnec je nyní připraven k použití.

BEZPEČNOSTNÍ ZÁMEK VÍKA

Poznámka: Tento spotřebič má zabudovaný bezpečnostní prvek, který zabráňuje aktivaci všech funkcí, pokud víko (2) není řádně uzamčeno.

Funkci vaření nelze zvolit, pokud víko (2) není řádně uzamčeno. Displej zobrazí „LID“ („VÍKO“) a bude nepřetržitě pípat, dokud nebude víko (2) řádně uzamčeno. Funkci vaření nebudete moci zvolit. Zabrání se tak tomu, aby spotřebič vařil bez řádného zajištění víka. Funkce RESTOVÁNÍ a funkce POMALÉ VAŘENÍ bude stále fungovat, neboť tato funkce nepoužívá víko (2).

NÁVOD K POUŽITÍ

ZNAČKY NA HRNCI NA VAŘENÍ

Uvnitř odnímatelného hrnce na vaření se nacházejí dvě sady značek. Jedna strana je označena nápisem „2/3 MAX PRESSURE COOK“ („2/3 MAX PRO VAŘENÍ“), který udává maximální naplnění při vaření jakéhokoliv jídla v tlakovém hrnci kromě rýže. Druhá značka je MAX RICE CUP (MAX PRO RÝŽI) a používá se při vaření rýže. Při tlakovém vaření rýže nikdy nenaplňujte tlakový hrnec vodou nad tuto značku.

1. Otevřete víko, vyjměte hrnec na vaření z tlakového hrnce a přidejte jídlo a tekutiny.

POZNÁMKA: Celkový objem jídla a tekutiny nesmí překročit 2/3 kapacity hrnce na vaření (Obrázek 12).

U potravin, jako je sušená zelenina a fazole, nebo rýže a obiloviny, nesmí celkový objem překročit 1/2 kapacity (Obrázek 13).

Přeplnění může ucpat omezovací ventil tlaku, což může způsobit nadměrný tlak.

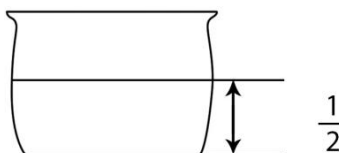
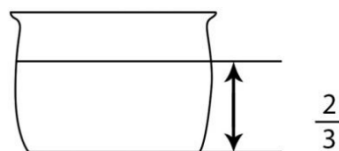

Obrázek 12 - 13

Při tlakovém vaření vždy používejte alespoň ½ šálku tekutiny.

UPOZORNĚNÍ: Aby nedošlo k vážnému poranění popálením při vaření jiných pokrmů než rýže, nikdy nepřekračujte značku 2/3 MAX PRESSURE COOK kombinovaného objemu tekutin a potravin znázorněnou na Obrázku 12 - 13.

Ujistěte se, že vnitřní nádoba, kde je umístěna topná deska (14), je čistá a suchá před vložením vnitřního hrnce (6) do tlakového hrnce a srovnejte hrnec tak, abyste zajistili optimální kontakt mezi vnitřním hrncem a topnou deskou (14) (Obrázek 14)

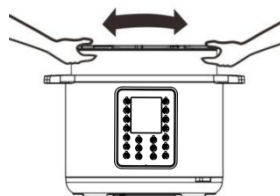

Obrázek 14

3. Zavřete a uzamkněte víko.

4. Nastavte omezovací ventil tlaku (3) do polohy „Sealing“ („Utěsnit“) a ujistěte se, že bezpečnostní ventil (4) klesne.

5. Když nastavujete omezovací ventil tlaku (3) do polohy „Sealing“ („Utěsnit“) nebo „Venting“ („Vypustit“), zarovnejte značku na omezovacím ventilu tlaku (3) se šipkou na rukojeti (1), jak je znázorněno na Obrázku 15.

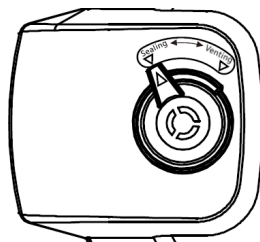

Obrázek 15

6. Zapojte napájecí kabel do tlakového hrnce a poté do zásuvky ve zdi. Na LCD displeji se zobrazí 00:00 (VYPNUTO).

NÁVOD K OBSLUZE

S bezpečně zajištěným víkem, zapnutým spotřebičem a zobrazeným LCD displejem zvolte tlačítko pro požadovanou funkci vaření dle následujících pokynů.

Pro váš tlakový hrnec je naprogramováno 15 funkcí nabídky pokrmů. Jsou to Ovesná kaše, Polévka/Vývar, Drůbež, Jogurt, Vejce, Fazole/Chilli, Rýže, Tlakové vaření, Maso/Dušení, Dezert, Pomalé vaření, Pára, Restování, Luštění a Zavařování. Výchozí časy jsou naprogramovány pro rychlé a snadné vaření pro malé porce jídla menší než 1,4 kg. Při vaření jídla nad 1,4 kg použijte funkci vlastního manuálního nastavení. Každý z výchozích časů je naprogramován tak, aby detekoval hmotnost vařených potravin a množství tekutiny uvnitř hrnce během cyklu vaření. Spotřebič automaticky vytvoří tlak, uvaří jídlo a po dokončení vaření přejde do režimu Udržení teploty.

MENU	Teplota °C	ROZMEZÍ DOBY VAŘENÍ
Ovesná kaše	165°C	1-99 MIN
Polévka/vývar	165°C	1-99 MIN
Drůbež	165°C	1-99 MIN
Jogurt	35°C - 83°C	8-24 HODIN
Vejce	165°C	1-99 MIN
Fazole/Chilli	165°C	1-99 MIN
Rýže	165°C	1-99 MIN
Tlakové vaření	165°C	1-99 MIN
Maso/Dušení	165°C	1-99 MIN
Dezert	135°C	1-99 MIN
Pomalé vaření	60°C - 95°C	0,5-9,5 HODIN
Pára	165°C	1-99 MIN
Restování	100°C-140°C	1-30 MIN
Luštěniny	165°C	1-99 MIN
Zavařování	165°C	1-99 MIN

PO VÝBĚRU PROGRAMU NABÍDKY POKRMŮ

1. Na displeji se zobrazí výchozí doba vaření pro zvolený výběr. Například při výběru Rýže se na displeji ukáže 00:12.

2. Zmáčkněte tlačítko START.

Rozsvítí se ikona Přehřevu .

3. Se vzrůstajícím teplem se zvyšuje tlak, bezpečnostní ventil vyskočí. Množství

tekutiny a dalších ingrediencí v tlakovém hrnci určuje délku požadovaného času pro natlakování hrnce – obecně 5 až 40 minut.

4. Například při vaření rýže se při vytváření tlaku na LCD displeji zobrazí ON. Ve chvíli, kdy začne tlakové vaření, rozsvítí se ikona Natlakování . LCD displej ukazuje 00: 12 a začíná odpočítávání.

5. Zvednutý bezpečnostní ventil značí, že spotřebič vaří pod tlakem. Víko je teď uzavřené a nelze jej otevřít.

! NIKDY SE NEPOKOUŠEJTE OTEVŘÍT VÍKO V PRŮBĚHU TLAKOVÉHO VAŘENÍ !

PO VÝBĚRU ÚROVNĚ TLAKU

Tlačítko TLAK se používá v kombinaci s programy Nabídky pokrmů.

Výchozí pracovní tlak je Vysoký tlak, tlačítko „TLAK“ přepíná nastavení tlaku mezi „Vysoký tlak“ (50-60 kPa) a „Nízký tlak“ (30-40 kPa) pro funkce tlakového vaření. Například u Polévky, nejdříve zvolte Polévka a nastavte dobu tlakového vaření, indikátor Polévka bude blikat a indikátor Vysoký tlak bude zvýrazněn, stiskněte jednou TLAK, rozsvítí se indikátor Nízký tlak. Pracovní tlak bude vysoký, pokud dvakrát stisknete tlačítko Úroveň tlaku.

Postupujte dle kroků 3-5 v kapitole PO VÝBĚRU TLAČÍTKA NABÍDKY POKRMŮ

FUNKCE AUTOMATICKÉHO UDRŽENÍ TEPLoty

Když je vaření dokončeno, tlakový hrnc pípne a automaticky přejde do režimu Udržení teploty. Indikátor Udržení teploty a ikona Udržení teploty  se rozsvítí a na displeji se zobrazí „66“. Po 24 hodinách se hrnc automaticky vypne.

POZNÁMKA: Nastavení Udržení teploty by nemělo být používáno nepřetržitě déle než 4 hodiny. Kvalita a struktura potravin se začne měnit po 1 hodině při nastavení Udržení teploty. Malé množství kondenzace v horním kroužku během nastavení Udržení teploty je normální.

PRO RESETOVÁNÍ NEBO ZRUŠENÍ

Uživatel může kdykoliv resetovat nebo zrušit jakoukoliv funkci stisknutím tlačítka Udržení teploty/Zrušit, dokud se na displeji nezobrazí 00:00 (Vypnuto).

ODSTRANĚNÍ VÍKA PO TLAKOVÉM VAŘENÍ

Po ukončení cyklu tlakového vaření se spotřebič automaticky přepne do režimu Udržení teploty. V tomto okamžiku můžete uvolnit tlak jedním ze dvou způsobů – Přirozeným uvolněním tlaku nebo Rychlým uvolněním tlaku.

1. Přirozené uvolnění: Po tlakovém vaření nechte spotřebič v režimu Udržení teploty. Tlak začne klesat – doba pro pokles tlaku závisí na množství tekutiny v hrnci a na době, po kterou byl tlak udržován. Přirozené uvolnění může trvat 15 až 30 minut.

Během této doby vaření pokračuje, takže je doporučeno pro některé kusy masa, polévky, rýži a některé dezerty. Když se tlak zcela uvolní, bezpečnostní ventil (4) klesne (Obrázek 16) a víko se odemkne pro otevření. Víko se neotevře, pokud není uvolněn veškerý tlak. Víko neotevírejte násilím. Pokud vám víko přijde příliš pevné, nechte tlak zcela uvolnit, než se pokusíte víko otevřít.



Obrázek 16

Rychlé uvolnění (doporučeno pro potraviny, které by měly být Mírně uvařené nebo Středně uvařené). Po tlakovém vaření bude hrnec pípat a přejde do režimu Udržování teploty. Stiskněte tlačítka Udržení teploty/Zrušit a displej zobrazí 00:00 (Vypnuto). Pomocí kuchyňské rukavice nebo dlouhého náčiní opatrně otočte omezovací ventil tlaku (3) do polohy „Venting“ („Vypustit“), abyste uvolnili tlak, dokud bezpečnostní ventil (4) neklesne.

POZNÁMKA: Omezovací ventil tlaku nelze nastavit na pozici „Venting“ („Vypustit“) bezprostředně po vaření, pokud používáte funkce, jako je kaše nebo polévka. **DŮLEŽITÉ** je, aby bezpečnostní ventil (5) klesl dříve, než se pokusíte víko otevřít (Obrázek 14).

POZOR HORKÁ PÁRA – NEBEZPEČÍ OPAŘENÍ: K OTOČENÍ VENTILU POUŽIJTE KLEŠTĚ NEBO DLOUHÉ NÁČINÍ. DRŽTE RUCE A TVÁŘ OD OMEZOVACÍHO VENTILU TLAKU (3)

JAK POUŽÍVAT FUNKCI RESTOVÁNÍ

Toto nastavení umožňuje vaření při vysoké teplotě, bez víka, před tlakovým vařením. Před tlakovým vařením bude většina pokrmů z restování těžit, neboť získá zlatavou barvu, bohatší a šťavnatější chuť. Chcete-li před tlakovým vařením maso nebo zeleninu restovat:

1. Sejměte víko (2) ze spotřebiče.
2. Přidejte olej nebo máslo dle receptu.
3. Stiskněte tlačítko RESTOVÁNÍ. Stisknutím tlačítka + a – nastavíte dobu vaření. Není třeba stisknout žádné jiné tlačítko, po 10 sekundách se program spustí. Na LCD displeji se zobrazí ON (ZAPNUTO).
4. Opakovaným stiskem tlačítka RESTOVÁNÍ zvolíte režim a teplotu dle tabulky.
5. Po předehřátí se na displeji LCD zobrazí HOT (ZAHŘÁTO), poté vložte potraviny do vnitřního hrnce.
6. Dle potřeby pokrm míchejte nebo otáčejte, dokud nedosáhnete požadované barvy a konzistence.
7. Pokud chcete zrušit funkci RESTOVÁNÍ před dokončením odpočítávání časovače, stiskněte tlačítko UDRŽENÍ TEPLOTY/ZRUŠENÍ.

!!! Nechte spotřebič po zrušení funkce RESTOVÁNÍ 2-3 minuty odpočívat před zahájením tlakového vaření. Pokud spotřebič nespustí tlakové vaření, nechte jej po RESTOVÁNÍ vychladnout na delší dobu před zvolením jiné funkce.

NASTAVENÍ TEPLoty A ČASU PRO RESTOVÁNÍ

- Stiskněte tlačítko RESTOVÁNÍ, na displeji se objeví stupeň STŘEDNÍ a začne blikat výchozí čas 0:20
- Stiskněte tlačítko RUCNÍ NASTAVENÍ a změňte režim ze STŘEDNÍ na MÉNĚ, nebo VÍCE. Těmto režimům odpovídají teploty v níže uvedené tabulce

RESTOVÁNÍ V2	
Nastavení	Teplota
Méně	100°C
Středně	120°C
Více	140°C

- Délku času režimu RESTOVÁNÍ nastavte kulatým otočným tlačítkem
- Stiskněte tlačítko START. Na displeji se zobrazí ON (ZAPNUTO).
- Pokud chcete zrušit funkci RESTOVÁNÍ před dokončením odpočítávání časovače, stiskněte tlačítko UDRŽENÍ TEPLoty/ZRUŠIT
- Při pomalém vaření můžete použít skleněnou poklici.



JAK POUŽÍVAT FUNKCI JOGURT

Výroba jogurtu pomocí tlakového hrnce je jednoduchá a zábavná. Vše, co potřebujete, je mléko a trochu jogurtu s aktivní kulturou! Proces se skládá ze dvou částí: Pasterizace mléka a kultivace jogurtu. Pro výrobu jogurtu postupujte dle následujících kroků:

PASTERIZACE

1. Umístěte ocelový hrnec do základny a tlakový hrnec zapojte. Na LCD displeji se zobrazí 00:00 - vypnuto.
2. Nalijte mléko do ocelového hrnce dle vašeho receptu.
3. Uzamkněte víko a přesuňte omezovací ventil tlaku do polohy Sealing (Utěsnit).
4. Zvolte funkci Jogurt. Stisknutím tlačítka Ruční nastavení přejdete na nabídku More (Více); na LCD displeji bude svítit nápis Boil (Vaření).
5. Stiskněte tlačítko START
6. Po dokončení vaření tlakový hrnec zapípá a na LCD displeji se zobrazí nápis Yogt (Jogurt).
7. Ocelový hrnec s mlékem vyjměte, vložte na mřížku a nechte vychladnout, dokud mléko nedosáhne teploty 43 °C.

KULTIVACE

Vmíchejte aktivní kulturu do teplého mléka dle vašeho receptu. Vraťte ocelový hrnec do základny tlakového hrnce.

1. Uzamkněte víko. Omezovací ventil tlaku může být nastaven buď do polohy Sealing (Utěsnit) nebo Venting (Vypustit).
2. Zvolte funkci Jogurt; stiskněte Ruční nastavení, dokud se na LCD displeji nezobrazí nápis STŘEDNĚ s 8hodinovým časovačem. K nastavení doby vaření použijte knoflík ovládání.
3. Stiskněte START a na LCD displeji se zobrazí časovač (časovač pro jogurt se spustí a bude odpočítávat).
4. Po dokončení vaření tlakový hrnec několikrát zapípá a na LCD displeji se

zobrazí nápis Yogt (Jogurt). Přemístěte jogurt do nádob a dejte chladit dle pokynů vašeho receptu.

JAK POUŽÍVAT FUNKCI POMALÉ VAŘENÍ:

1. Připravte si požadovaný pokrm a vložte jej do vnitřního hrnce (6).
2. Při pomalém vaření použijte na spotřebič skleněnou poklici.
POZNÁMKA: Funkce POMALÉ VAŘENÍ vaří bez tlaku.
3. Zvolte funkci POMALÉ VAŘENÍ a na displeji se zobrazí výchozí čas režimu POMALÉ VAŘENÍ 06:00. Stisknutím tlačítka + a - si dobu vaření upravte.
POZNÁMKA: Nejdelsí povolený čas režimu POMALÉ VAŘENÍ je 9,5 hodiny.
4. Opakovaným stiskem tlačítka POMALÉ VAŘENÍ zvolíte režim a teplotu dle tabulky
5. Po 10 sekundách tlakový hrnec třikrát pípne a na LCD displeji se zobrazí ON (ZAPNUTO), což znamená, že tlakový hrnec se přehřívá.
6. Než se spustí odpočítávání, spotřebiči může trvat 5 až 20 minut, než dosáhne potřebné teploty.
7. Když je vaření dokončeno, tlakový hrnec pípne a automaticky přejde do režimu UDRŽENÍ TEPLoty. Během režimu UDRŽENÍ TEPLoty bude na displeji zobrazeno 0000.
8. Rozsvítí se ikona UDRŽENÍ TEPLoty, činnost ukončíte stisknutím tlačítka UDRŽENÍ TEPLoty / ZRUŠIT.

NASTAVENÍ TEPLoty A ČASU PRO POMALÉ VAŘENÍ

- Zvolte funkci POMALÉ VAŘENÍ, na displeji se zobrazí režim STŘEDNÍ a výchozí čas režimu 06:00
- Stiskněte tlačítka RUČNÍ NASTAVENÍ a změňte režim ze STŘEDNÍ na MÉNĚ, nebo VÍCE. Těmto režimům odpovídají teploty v níže uvedené tabulce

POMALÉ VAŘENÍ V2	
Nastavení	Teplota
Méně	60°C
Středně	70°C
Více	80-95°C

- Délku času režimu POMALÉ VAŘENÍ nastavte kulatým otočným tlačítkem. Nejdelší povolený čas režimu POMALÉ VAŘENÍ je 9,5 hodiny
- Stiskněte tlačítko START. Na displeji se zobrazí ON (ZAPNUTO)
- Pokud chcete zrušit funkci POMALÉ VAŘENÍ před dokončením odpočítávání časovače, stiskněte tlačítko UDRŽENÍ TEPLoty/ZRUŠIT
- Když je vaření dokončeno, tlakový hrnec pípne a automaticky přejde do režimu UDRŽENÍ TEPLoty. Během režimu UDRŽENÍ TEPLoty bude na displeji zobrazeno 66. Rozsvítí se ikona UDRŽENÍ TEPLoty. Činnost ukončíte stisknutím tlačítka UDRŽENÍ TEPLoty / ZRUŠIT
- Při pomalém vaření můžete použít skleněnou poklici.
- Funkce POMALÉ VAŘENÍ je bez tlaku

POZOR! Při odstraňování skleněné poklice nikdy nedávejte obličej nebo ruce přímo nad tlakový hrnec, unikající pára může způsobit vážné popáleniny.

JAK POUŽÍVAT FUNKCI ODLOŽENÝ START

Pokud si přejete naprogramovat váš tlakový hrnec na automatické vaření připravených pokrmů později, můžete jej naprogramovat na odložené vaření až o 24 hodin.

POZOR: Nedoporučuje se používat funkci ODLOŽENÝ START k vaření pokrmů, které se mohou zkažit. Ponechání syrových potravin v tlakovém hrnci po dlouhou dobu před vařením může mít za následek zkažení potravin. Vařte potraviny, které mohou být ponechány při pokojové teplotě, jako je rýže, fazole, obiloviny nebo jiné potraviny, které se nezkaží.

Toto nastavení se používá v kombinaci s funkcemi Nabídka pokrmů a funkcí Manuálního nastavení.

1. Připravte si požadovaný pokrm a vložte jej do hrnce na vaření.
2. Umístěte víko (2) na spotřebič a otočte jím proti směru hodinových ručiček, abyste jej uzamkli.
3. Ujistěte se, že Omezovací ventil tlaku je v poloze „Sealing“ („Utěsnit“).
4. Zapojte napájecí kabel do zásuvky 220 - 240V.
5. Na LCD displeji se zobrazí 00 00 (VYPNUTO).
6. Stiskněte tlačítko Odložený start, ikona Odložený start  se rozsvítí. Na LCD displeji se zobrazí 00:30, což se rovná 30 minutám prodlevy. Stiskněte tlačítko Odložený start pro nastavení doby odložení po půlhodinových krocích a podržte tlačítko pro rychlé zvýšení hodnoty. Maximální doba odložení je 24 hodin. (Čas, který se zobrazuje na LCD displeji, znázorňuje, jak dlouho má spotřebič čekat, než spustí proces vaření.)
7. Např.: Pokud si přejete naprogramovat tlakový hrnec tak, aby se automaticky zapnul za 3 hodiny, mačkejte tlačítko Odložený start, dokud se na displeji nezobrazí 03:00).
8. Po naprogramování doby Odloženého startu zvolte funkci Nabídky pokrmů.

BEZPEČNOSTNÍ PRVKY

K zajištění spolehlivosti je v tlakovém hrnci instalováno devět bezpečnostních zařízení (Obrázek 17).

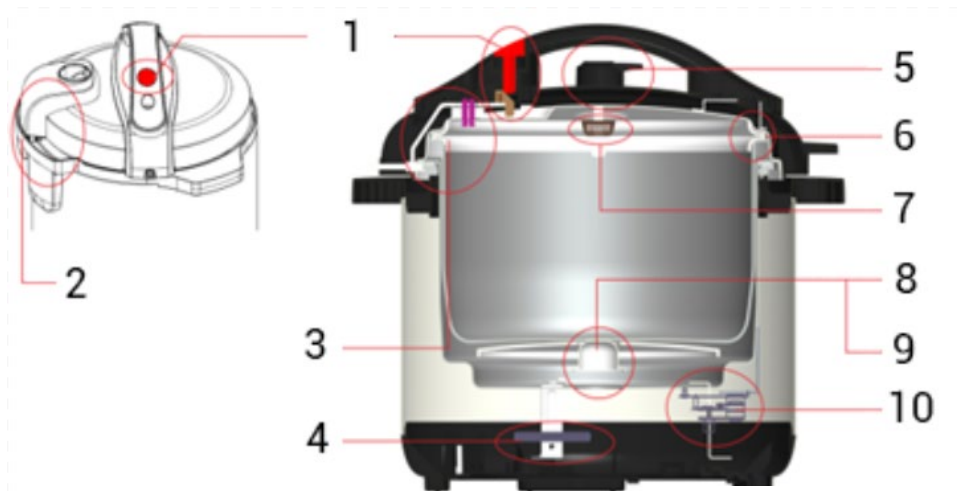

Obrázek 17

1. Bezpečnostní zámek víka
2. Bezpečnostní spínač víka
3. Bezpečnostní zařízení pro otevírání a zavírání víka
4. Tepelná pojistka
5. Omezovací ventil tlaku
6. Zařízení pro uvolnění tlaku
7. Protiblokovací kryt
8. Automatická regulace teploty
9. Varování před vysokou teplotou
10. Zařízení pro regulaci tlaku

1. Bezpečnostní zařízení pro otevírání a zavírání víka

Víko nelze otevřít, pokud je spotřebič naplněn tlakem.

2. Zařízení pro regulaci tlaku

Správná úroveň tlaku se během cyklu vaření automaticky udržuje.

3. Omezovací ventil tlaku

Omezovací ventil tlaku automaticky uvolní vzduch, když tlak uvnitř překročí nastavenou teplotu.

POZNÁMKA: Přeplnění tlakového hrnce (viz Návod k použití) může ucpat omezovací ventil tlaku, což může způsobit nadměrný tlak.

4. Protiblokovací kryt

Zabraňuje zablokování omezovacího ventilu tlaku (3) potravinami.

5. Zařízení pro uvolnění tlaku

Když tlakový hrnec dosáhne maximálního přípustného tlaku a teploty, hrnec na vaření se posune dolů, dokud se víko neoddělí od těsnicího kroužku, čímž se uvolní tlak vzduchu.

6. Termostat

Napájení se automaticky vypne, když teplota hrnce na vaření dosáhne přednastavené hodnoty, nebo se tlakový hrnec ohřívá bez dostatečného množství tekutin uvnitř.

7. Tepelná pojistka

Okruh se otevře, když tlakový hrnec dosáhne maximální teploty.

8. Bezpečnostní spínač víka

Tlakový hrnec nebude fungovat, pokud není víko řádně zajištěno.

9. Bezpečnostní tlačítko víka

Víko nelze otevřít, pokud není tlačítko stisknuto a drženo.

ČIŠTĚNÍ TLAKOVÉHO HRNCE

1. Před rozebráním se vždy ujistěte, že je tlakový hrnec odpojený, bez tlaku a zcela vychladlý.
2. K čištění vnějšího těla (13) použijte neabrazivní houbu nebo vlhký hadřík. NIKDY neponořujte vnější tělo (13) do jakýchkoliv kapalin ani nelijte kapalinu do něj.
3. Odstraňte kondenzační nádobku (12), důkladně opláchněte a nechte uschnout. Vyčistěte vnitřní hlavní tělo (13) a horní kroužek (9) vlhkou houbou nebo hadříkem.
4. Odstraňte omezovací ventil tlaku (3) uchopením a pevným tahem směrem nahoru. Opláchněte teplou vodou a osušte.
5. Očistěte víko (2) teplou mýdlovou vodou, včetně gumového těsnicího kroužku (18), filtru (17), ventilu, bezpečnostního ventilu (4) a nechte důkladně vyschnout.
6. Na spodní straně víka pod omezovacím ventilem tlaku (3) je malý kovový filtr (17), který lze snadno odstranit za účelem vyčištění (Obrázek 18).
7. Před opětovným složením nechte díly zcela vyschnout.
8. Umyjte vnitřní hrnec (6), mřížku (20) a poklici z tvrzeného skla (21) pomocí neabrazivní houby a nechte uschnout na vzduchu nebo použijte utěrku.
9. Skladujte vnitřní hrnec uvnitř tlakového hrnce. Tlakový hrnec skladujte na chladném a suchém místě.
10. Neskladujte tlakový hrnec s připevněným víkem. To snižuje opotřebení těsnění.

11. POZNÁMKA: Jakýkoliv jiný úkon by měl být prováděn zástupcem autorizovaného servisu nebo výrobcem či distributorem.

Jak vyčistit filtr:

Vyjměte filtr (17) tahem ve svislém směru a vyčistěte jej. Chcete-li filtr znovu připevnit, jednoduše filtr (17) nasadte a zatlačte dolů, abyste jej zajistili (Obrázek 18).

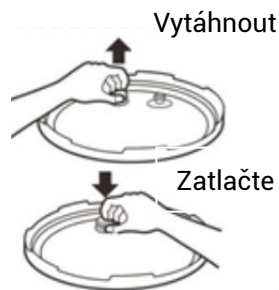

Obrázek 18

ŘEŠENÍ POTÍŽÍ

PROBLÉM	ŘEŠENÍ
1. Má být omezovací ventil tlaku (3) na víku (2) uvolněný?	Ano, i když je uvolněný, je bezpečně zajištěn. Otočí se o 360 stupňů. Když se však tlak zvýší a ventil je správně nastaven do polohy „Sealing“ („Utěsnit“), bude připomínat kývající se hlavu na pružině.
2. Když zvolím program Nabídky pokrmů (např. POLÉVKA), dám START, nic se neděje. Co se stalo?	Nic se nestalo. Ujistěte se, že omezovací ventil tlaku (3) je nastaven do polohy Sealing (Utěsnit) a víko (2) je bezpečně uzamčeno. Jakmile zvolíte program Nabídky pokrmů, dáte START, nechte spotřebič spustit zahřívání a generování tlaku. Jakmile spotřebič vytvoří dostatečný tlak, displej zobrazí časovač s odpočítáváním, který představuje vámi požadovanou dobu vaření zvoleného tlačítka Nabídky pokrmů. Nyní začne spotřebič vařit jídlo. Natlakování může trvat od 5 do 40 minut v závislosti na množství a hmotnosti potravin, které vaříte.
3. Jakmile tlakový hrnec nastavím, začne se zahřívát, ale asi za 5 minut spotřebič třikrát pípne a přejde do režimu Udržení teploty a moje jídlo se zcela neuvaří. Co	Spotřebič detekuje, že do vašeho pokrmu nebylo přidáno dostatečné množství tekutiny. Tlakový hrnec má snímač automatické ochrany proti přehřátí, který automaticky přepne spotřebič do režimu 00:00 - vypnuto nebo Udržení teploty, jakmile zjistí, že neobsahuje dostatečné množství tekutiny, aby se nepřehřival. Ujistěte se, že je uvolněn veškerý tlak, otevřete víko a přidávejte tekutinu po 1/2 šálcích, dokud spotřebič nezačne řádně generovat tlak a vařit.

<p>se děje?</p>	<p>Spotřebič detekuje únik tlaku a nesprávné utěsnění. Pevně zatlačte na víko, aby se utěsnění vytvořilo nebo uvolněte veškerý tlak a bezpečně víko sejměte, abyste spotřebič důkladně zkontrolovali. Ujistěte se, že je gumový těsnicí kroužek na svém místě, víko je bezpečně uzamčeno a ventil na horní straně víka je v poloze „Sealing“ („Utěsnit“). Spotřebič resetujte odpojením. Vyčkejte 10 sekund a znovu jej připojte. Znovu spotřebič naprogramujte.</p>
	<p>Obě výše uvedená řešení způsobí odpaření určitého množství tekutiny, doporučuje se proto přidat zpět stejné množství, které se odpařilo, jinak se budete s tímto problémem setkávat i nadále nebo tlakový hrnec nebude fungovat správně.</p>
<p>4. Během natlakování se kolem okraje víka uvolňuje pára. Jak mohou tento problém vyřešit?</p>	<p>Vezměte prosím na vědomí, že pára unikající z ventilu (3) nebo kolem víka je v průběhu procesu natlakování během prvních 5 minut normální. Pokud tento jev trvá déle než 10 minut nebo se pára stále uvolňuje, i když časovač již začal odpočítávat, může to znamenat, že gumový těsnicí kroužek (18) netvořil řádné utěsnění, když bylo víko (2) uzamčeno. To se může stát u zcela nových jednotek. Zkuste na víko pevně zatlačit (2). To by mělo umožnit gumovému těsnicímu kroužku (18) pevné utěsnění a zastavení dalšího uvolňování páry.</p> <p>Pokud se tím problém nevyřeší, stiskněte tlačítko UDRŽENÍ TEPLoty/ZRUŠIT a postupujte dle pokynů pro uvolnění veškerého tlaku před odstraněním víka a zkontrolováním červeného bezpečnostního ventilu (4) nebo gumového těsnicího kroužku (18). Viz str. 7 o</p>

	<p>nasazení gumového těsnicího kroužku (18). Utřete jej mokrým hadříkem, aby byl čistý a hladký, bez zbytků potravin. Všimněte si, že červený bezpečnostní ventil (4) je řádně sestaven a snadno jej můžete vytáhnout nahoru a dolů uchopením těsnicího kroužku bezpečnostního ventilu (16). Víko znovu umístěte na spotřebič a uzamkněte. Znovu spusťte proces vaření.</p>
<p>5. Během natlakování se z omezovacího ventilu tlaku (3) uvolňuje pára. Jak mohu tento problém vyřešit?</p>	<p>To může nastat při počátečním spuštění cyklu natlakování a je to běžné. Pokud bude problém pokračovat déle než 10 minut, je možné, že ventil (3) není řádně umístěn. Jednoduše použijte kleště nebo podobné náčiní a kuchyňské rukavice a opatrně ventil jemným poklepáním ze strany na stranu znovu umístěte, dokud řádně netěsní. Pokud se pára nadále uvolňuje, bude pravděpodobně nutné stisknout tlačítko UDRŽENÍ TEPLoty/ZRUŠIT. Postupujte dle pokynů pro uvolnění veškerého tlaku před otevřením víka a odstranění omezovacího ventilu tlaku a zkontrolujte tenkou drátěnou pružinu na jeho spodní straně. Ujistěte se, že není ohnutá ani uvolněná. Pokud pára stále uniká, může být ventil vadný a může být nutná výměna nebo oprava.</p>
<p>6. Během natlakování se z oblasti bezpečnostního ventilu (4) uvolňuje pára. Jak mohu tento problém</p>	<p>To může nastat při počátečním spuštění cyklu natlakování a je to běžné. Pokud bude problém pokračovat déle než 10 minut, jednoduše použijte kleště nebo podobné náčiní a kuchyňské rukavice, abyste mohli ventil opatrně řádně umístit. To pomůže řádně usadit víko a všechny ventily. Tlak bude rychle na bezpečnostní ventil tlačit a řádně spotřebič utěsní,</p>

vyřešit?	aby se dokončilo natlakování.
7. Moje jídlo je hotové a veškerý tlak je uvolněn, ale nemůžu odemknout a otevřít víko. Co se zaseklo?	Stiskněte tlačítko UDRŽENÍ TEPLoty/ZRUŠIT a ujistěte se, že veškerý tlak a pára byly zcela uvolněny. Také se ujistěte, že červený bezpečnostní ventil (4) již není v horní poloze. Může být zaseknutý v horní poloze, jemně poklepejte na víko, aby se dostal dolů. Poté otáčejte víkem ve směru hodinových ručiček a odemkněte jej. Pokud je stále zaseknuté, může pomoci odpojení zařízení.
8. Co je čirá plastová část, která byla dodána s mým tlakovým hrncem?	To je Kondenzační nádobka: Viz díl (12) na stranách 5 a 8 a připojení kondenzační nádoby k zadní straně tlakového hrnce.
9. Naprogramoval jsem tlakový hrnec, aby vařil, ale nic se neděje.	Spotřebič stále vytváří tlak. To může trvat 5-40 minut v závislosti na množství a hmotnosti potravin v tlakovém hrnci.
10. Spotřebič NEFUNGUJE, nebo NENÍ NAPÁJEN.	Pojistka ve spotřebiči byla zkratována. To se stane, pokud je pokrm ve vnitřním hrnci vařen bez dostatečného množství tekutiny, nebo pokud do hrnce proudí příliš mnoho elektrického proudu. obraťte se prosím na zákaznický servis kvůli náhradní pojistce.
11. LED displej zobrazuje chybu E4.	Odpojte napájecí kabel ze zásuvky ve zdi. Vyčkejte přibližně 15 minut. Připojte napájecí kabel zpět do zásuvky ve zdi. Stiskněte tlačítko UDRŽENÍ TEPLoty/ZRUŠIT na tlakovém hrnci. Chcete-li zahájit vaření, zvolte proces vaření.
12. Mé jídlo je na	Ve vnitřním hrnci není dostatek tekutiny. Přidejte do

dně vnitřního hrnce spálené.	obsahu vašeho vnitřního hrnce více tekutiny.	
13. Mám potíže se zavřením víka.	Nesprávně nasazený těsnicí kroužek.	Těsnicí kroužek znovu nasadte.
13. Mám potíže se zavřením víka.	Bezpečnostní ventil je v horní poloze.	Jemně zatlačte bezpečnostní ventil dolů.
14. Mám potíže s otevřením víka	Tlak nebyl zcela uvolněn. Bezpečnostní ventil je v horní poloze.	Jemně otočte omezovací ventil tlaku do polohy VENTING (VYPUSTIT) a uvolněte zbývající tlak. Jemně zatlačte bezpečnostní ventil dolů.
15. Během vaření se z ventilu uvolňuje hodně páry.	Ventil je v poloze VENTING (VYPUSTIT).	Přesuňte omezovací ventil tlaku do polohy SEALING (UTĚSNIT).
16. Displej zobrazuje E3.	Je zjištěno přehřátí.	Stisknutím tlačítka UDRŽENÍ TEPLoty/ZRUŠIT ukončíte vaření. Zkontrolujte, zda nejsou potraviny ve spodní části vnitřního hrnce spáleny.
17. Po zapojení napájecího kabelu je displej prázdný.	Špatné napájení nebo žádné napájení. Elektrická	Zkontrolujte napájecí kabel z tlakového hrnce do zásuvky ve zdi a zajistěte dobré spojení.

	pojistka je spálena.	Obratťe se na zákaznický servis kvůli náhradní pojistce.
18. Rýže je pouze částečně uvařená nebo je příliš tvrdá.	Nebylo použito dostatečné množství vody. Víko bylo otevřeno příliš brzy.	Upravte poměr rýže a vody dle receptu. Po dokončení cyklu vaření nechte víko na spotřebiči po dobu dalších 5 minut.
19. Rýže je kašovitá nebo vodnatá.	Bylo použito příliš mnoho vody.	Upravte poměr rýže a vody dle receptu.

Pokud se na displeji tlakového hrnce objeví některý z níže uvedených chybových kódů, **odpojte napájecí kabel** a zkontrolujte, zda je tlakový hrnec řádně smontován, zda je jídlo v hrnci správně a rovnoměrně rozloženo a zda je v hrnci dostatek tekutin. Poté nechte spotřebič vychladnout po dobu alespoň 10 minut, zapojte jej zpět do zásuvky a zapněte.

NÁVOD K POUŽITÍ – ČÁST HORKOVZDUŠNÁ FRITÉZA

UPOZORNĚNÍ

- Aby nedošlo k poškození spotřebiče nebo zranění osob, dbejte všech bezpečnostních pokynů a varování.
- Nedovolte dětem s tímto spotřebičem pracovat. Uchovávejte spotřebič mimo dosah dětí.
- Umístěte spotřebič na stabilní a rovný povrch.
- Spotřebič je určen pouze pro vnitřní, domácí použití.
- NEPOUŽÍVEJTE tento spotřebič, pokud máte kardiostimulátor, naslouchátka nebo podobné zdravotnické prostředky. Před použitím tohoto spotřebiče se poradte s odborným lékařem.
- Spotřebič vypněte a odpojte ze zásuvky, pokud jej necháte bez dozoru nebo před přidáním/odebráním příslušenství a čištěním.
- Ujistěte se, že vaše napětí odpovídá specifikacím.
- Pro zamezení zamotání nebo zakopnutí je k dispozici krátký odpojitelný napájecí kabel.
- Použití prodlužovacího kabelu se nedoporučuje, neboť se může přehřát a způsobit riziko vzniku požáru.
- Pokud je prodlužovací kabel použit, ujistěte se, že elektrický výkon je kompatibilní se spotřebičem, zástrčka je uzemněna a je uložena tak, aby o ni nemohlo být neúmyslně zakopnuto.
- Tento spotřebič není určen pro použití osobami (včetně dětí) se sníženými fyzickými, smyslovými nebo duševními schopnostmi nebo nedostatkem zkušeností a znalostí, pokud jim nebyl poskytnut dozor nebo pokyny týkající se používání spotřebiče osobou odpovědnou za jejich bezpečnost.
- Pokud některé části chybí, jsou rozbité, poškozené nebo opotřebované, přestaňte tento výrobek používat, dokud nebudou provedeny opravy a/nebo nebudou instalovány náhradní díly od výrobce.
- Nepoužívejte tento spotřebič způsobem, který je v rozporu s pokyny výrobce,

mohlo by dojít ke ztrátě záruky na výrobek.

- Nesprávné zacházení nebo manipulace mohou vést k poškození majetku nebo osob.
- Ujistěte se, že je spotřebič umístěn na dobře větraném místě v dostatečné vzdálenosti od horkých povrchů, hořlavých materiálů (např. záclony a ubrusy) a vlhkého prostředí.
- Nepokládejte spotřebič na povrch varné desky.
- Nemanipulujte s napájecím kabelem přes ostré hrany/rohy nebo horký povrch.
- Spotřebič netahejte ani nepřenášejte za napájecí kabel.
- Nepokládejte napájecí kabel do blízkosti větracích otvorů, když je spotřebič v provozu.
- Nedotýkejte se, ani nebudte v blízkosti větracího otvoru tohoto spotřebiče, když je v provozu.
- Při provozu spotřebiče nezakrývejte přívod ani odvod vzduchu.
- Spotřebič nikdy nezakrývejte jinými předměty.
- Nepoužívejte spotřebič, pokud dojde k poškození zástrčky, hlavního kabelu nebo spotřebiče samotného.
- Během provozu nevystavujte zástrčku nebo kabel vysokým teplotám.
- Pokud se kabel zahřeje, zastavte provoz tohoto spotřebiče.
- Tento spotřebič neponořujte do vody, neoplachujte pod tekoucí vodou, nestříkejte vodou nebo neuchovávejte v mokřím/vlhkém prostředí (toto se nevztahuje na příslušenství).
- Nepochiňte vodou elektrické komponenty nebo konektory.
- Nevytahujte zástrčku, pokud máte mokré ruce.
- Během provozu se spotřebičem nepohybujte ani s ním netřeste.
- Během provozu se nedotýkejte horkých povrchů / vnitřního prostoru spotřebiče.
- Během nebo bezprostředně po vaření se nedotýkejte příslušenství. K přemísťování potenciálně horkého příslušenství vždy používejte kuchyňské rukavice.
- Nevkládejte kovové nebo jiné vodivé materiály do větracích otvorů, neboť hrozí nebezpečí úrazu elektrickým proudem.

- Nepoužívejte žádné jiné příslušenství nebo vybavení než originální příslušenství a vybavení.
- Nepoužívejte tento spotřebič s externím časovačem nebo systémem dálkového ovládání.
- Do spotřebiče nekládejte hořlavé předměty, jako je papír (papír na pečení pouze pod dohledem) nebo plast.
- Spotřebič neprovozujte, pokud není zástrčka řádně zapojena do zásuvky ve zdi.
- Nepoužívejte tento výrobek, pokud během provozu narazíte na jakékoliv problémy.
- Nesdílejte zásuvku s jinými spotřebiči, neboť hrozí nebezpečí poškození zásuvky nebo způsobení požáru.
- Tento spotřebič má polarizovanou zástrčku (jeden kolík širší než druhý), takže zástrčka musí být správně nasměrována tak, aby zapadla do zástrčky spotřebiče.
- Při používání spotřebiče a při vyjímání jídla dávejte pozor na horkou páru a vzduch unikající ze spotřebiče.
- Pokud zahlédnete kouř vycházející ze spotřebiče, okamžitě odpojte zástrčku ze zásuvky.
- Po ukončení provozu tohoto spotřebiče se ujistěte, že je spotřebič vypnutý a odpojený od sítě.
- Před demontáží nebo čištěním nechte spotřebič vychladnout po dobu 30 minut.
- Ochrana proti přehřátí: Spotřebič nebude fungovat, pokud je aktivována ochrana proti přehřátí. Před opětovným spuštěním vytáhněte zástrčku ze zásuvky a počkejte, až spotřebič zcela vychladne.

HLAVNÍ SCHÉMA

VÍKO HORKOVZDUŠNÉ TROUBY

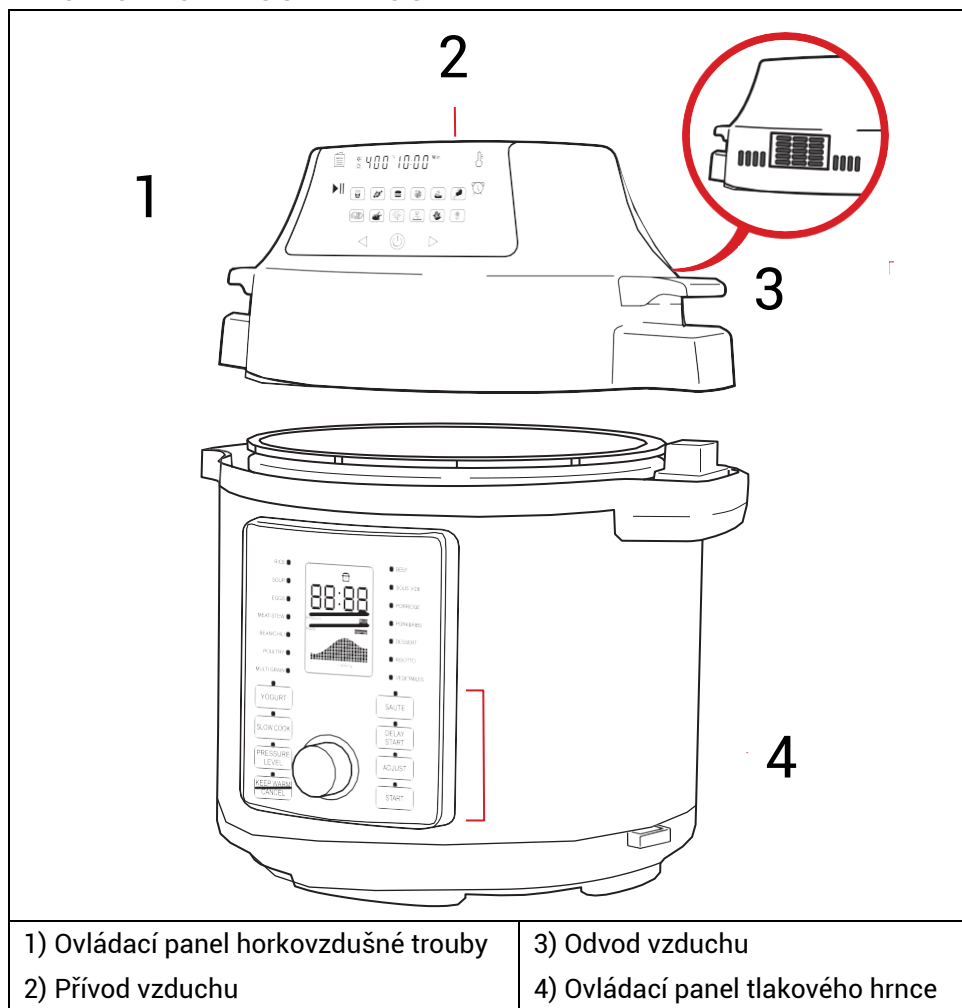

OVLÁDACÍ PANEL

- **ZAPNOUT/VYPNOUT:** Stiskněte pro zapnutí/vypnutí; výchozí nastavení je 180 °C a 15 minut
- **VÝBĚR PŘEDVOLEB:** Stiskněte pro přepínání předvoleb vaření
- **DIGITÁLNÍ DISPLEJ:** Zobrazuje teplotu a čas

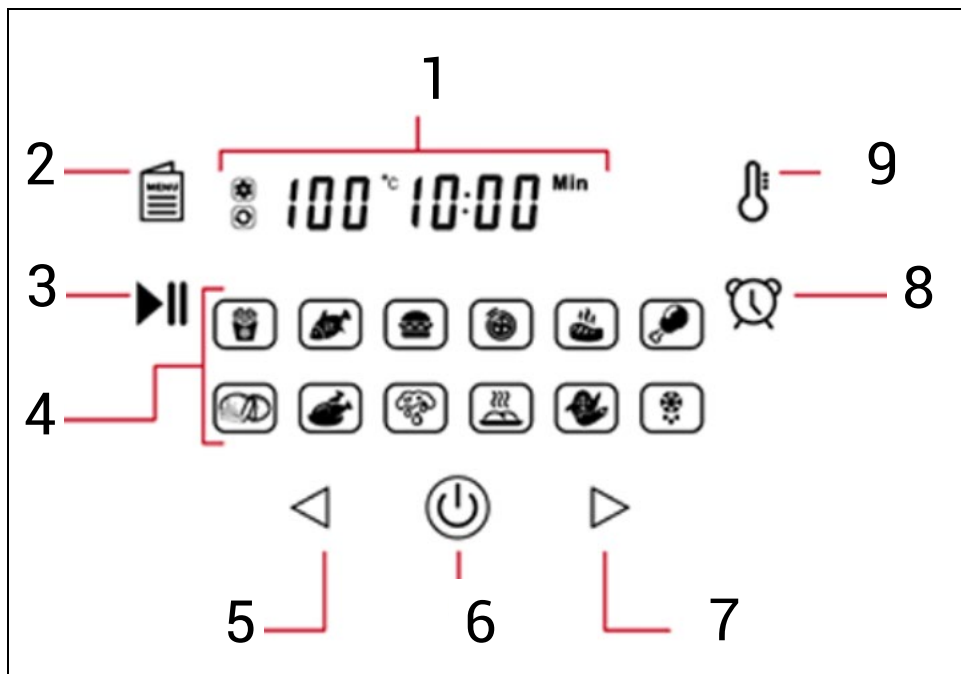

1) Digitální displej

2) Výběr předvoleb

3) Start / Pauza

4) Předvolby vaření













5) Snížení teploty / časovače

6) Zapnout / Vypnout

7) Zvýšení teploty / časovače

8) Nastavení časovače

9) Nastavení teploty

PŘEDVOLBA VAŘENÍ	TEPLOTA (°C)	MINUTY
 Zmrazené hranolky	200	15
 Ryba	160	15
 Hamburger	185	13
 Pizza	185	15
 Steak	175	25
 Kuřecí stehna	200	22
 Čerstvé hranolky	160	30
 Kuře	180	40
 Sušení	80	2 hodiny
 Grilování	160	10
 Zelenina	180	15
 Rozmrazit	50	5

POTRAVINA	MIN-MAX MNOŽSTVÍ (g)	ČAS (MIN.)	TEPLOTA (°C)	DODATEČNÉ INFORMACE
BRAMBORY A HRANOLKY				
Tenké zmrazené hranolky	350 - 600	15-16	200	
Tlusté zmrazené hranolky	350 - 600	15-20	200	
Domácí hranolky	350 - 600	10-16	200	Přidejte 1/2 lžíce oleje
Domácí bramborové klínky	350 - 600	10 -24	180	Přidejte 1/2 lžíce oleje
Domácí bramborové kostky	350 - 600	10-24	180	Přidejte 1/2 lžíce oleje
Bramborové placičky	200	15-18	180	
Gratinované brambory	450	15-18	200	
MASO A DRŮBEŽ				
Steak	100 - 500	8-12	180	
Vepřové kotlety	100 - 500	10 -14	180	
Hamburger	100 - 500	7-14	180	
Rolka s párkem	100 - 500	13-15	200	
Kuřecí stehna	100 - 500	18- 22	180	
Kuřecí prsa	100 - 500	10 -15	180	

SNACKY				
Jarní závitky	100 - 300	15-20	200	Použijte polotovar
Zmrazené kuřecí nugety	100 - 500	4-17,5	200	Použijte polotovar
Zmrazené rybí prsty	100 - 500	6-10	200	Použijte polotovar
Zmrazené mozzarella tyčinky	100 - 500	8-10	180	Použijte polotovar
Zmrazené cibulové kroužky	450	15	200	Použijte polotovar
Plněná zelenina	100 - 500	10	160	
PEČENÍ				
Dort	250	20-25	160	
Quiche	350	20-22	180	
Muffiny	250	15-18	200	
Sladké pochutiny	350	20	160	

PŘÍPRAVA

1) Umístěte spotřebič na stabilní a rovný povrch a zapojte do zásuvky ve zdi.

- Během provozu nechte kolem spotřebiče minimálně 13 cm volného prostoru.
- Ujistěte se, že napájecí kabel má dostatečnou délku, aby mohl být pohodlně zasunut do zásuvky.

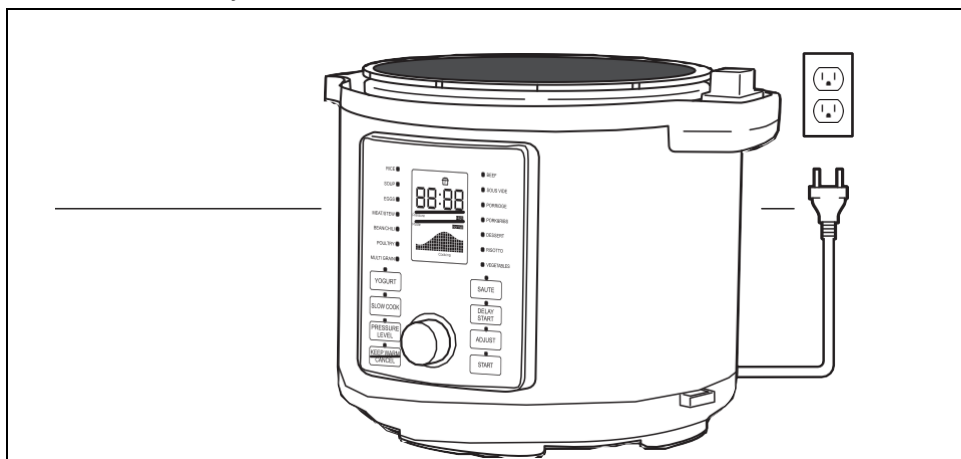

POZNÁMKA: Před prvním použitím vyčistěte příslušenství horkou vodou, mýdlem a neabrazivní houbou. Otřete vnitřní a vnější část spotřebiče čistým suchým hadříkem. Zkontrolujte, zda jsou ze spotřebiče odstraněny všechny nálepky a štítky z obalu.

2) Horkovzdušná trouba: Nastavte požadovanou teplotu a časovač na 10 minut. Stiskněte tlačítko Start pro předehřátí spotřebiče

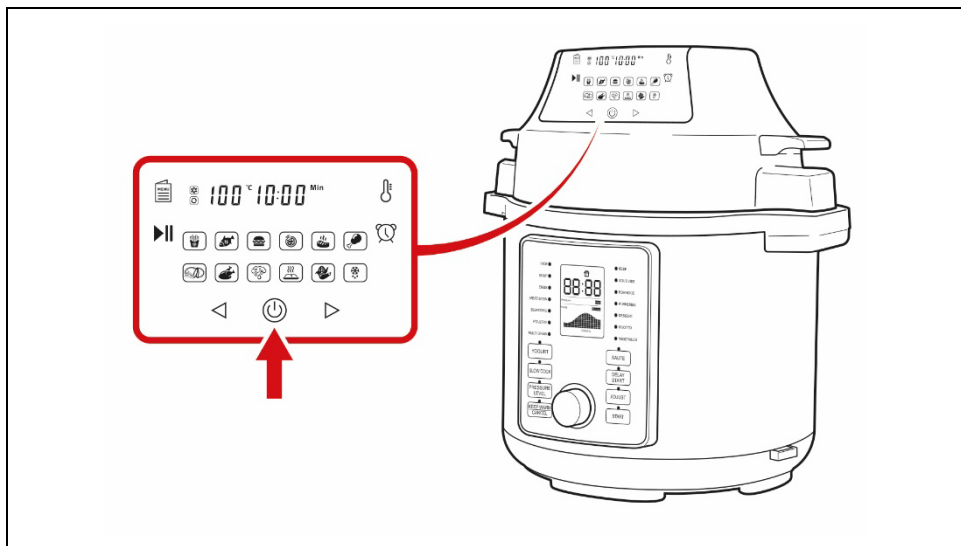

3) Horkovzdušná trouba: Nastavte požadovanou teplotu a časovač. Stiskněte tlačítko Start.

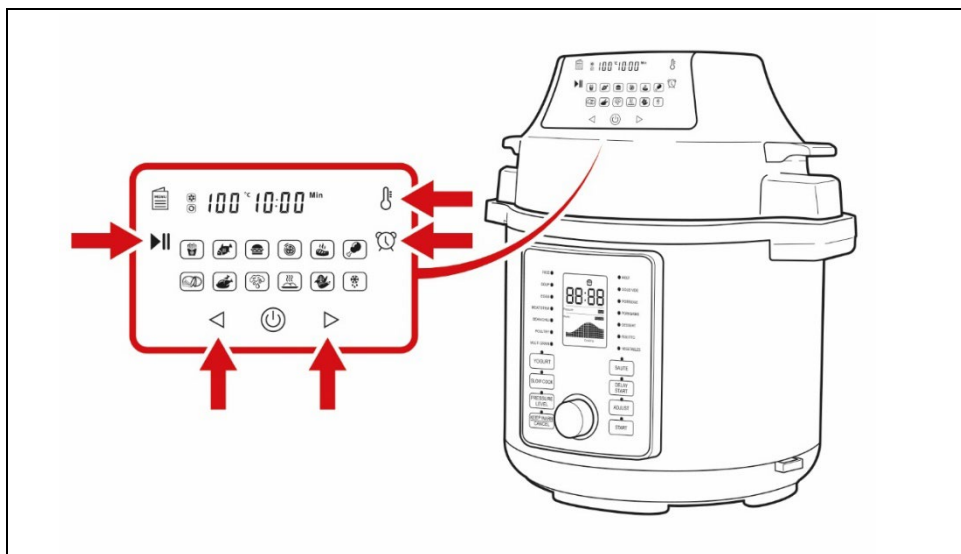

VAŘENÍ

1. Ingredience vložte do požadovaného příslušenství a poté do vnitřního hrnce.

- Nepřepĺňujte příslušenství ani hrnec
- K vložení příslušenství/hrnce do spotřebiče použijte kuchyňské rukavice.

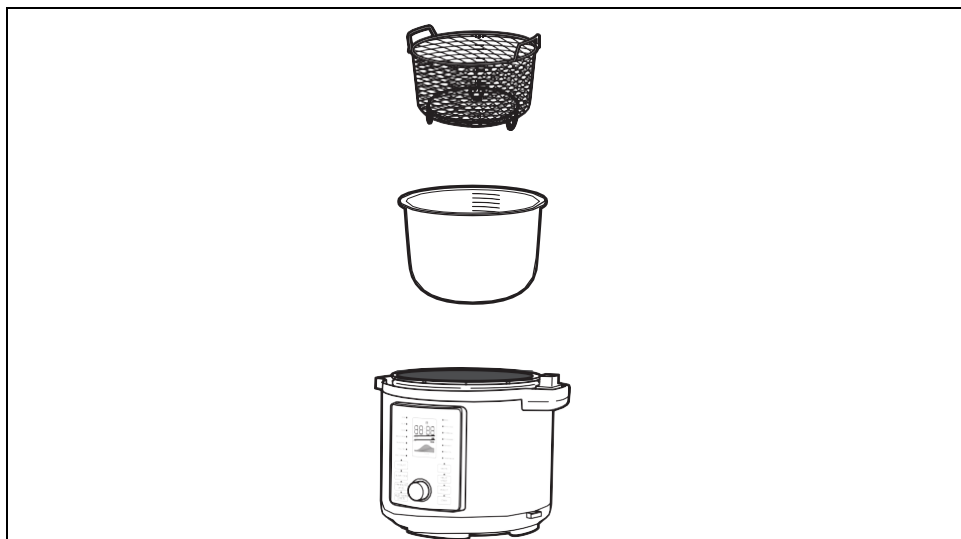

2. Zvolte víko pro použití spotřebiče jako horkovzdušné trouby.

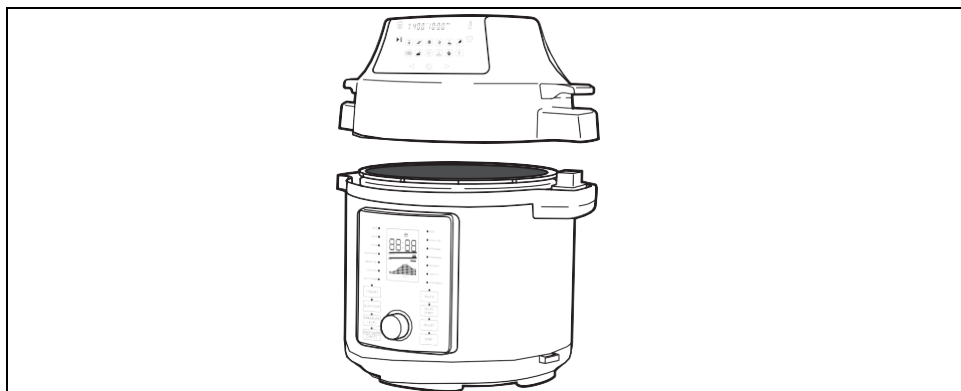

- Umístěte víko trouby na spotřebič a ovládací prvky se rozsvítí.

3. Stiskněte tlačítko Zapnout/Vypnout.

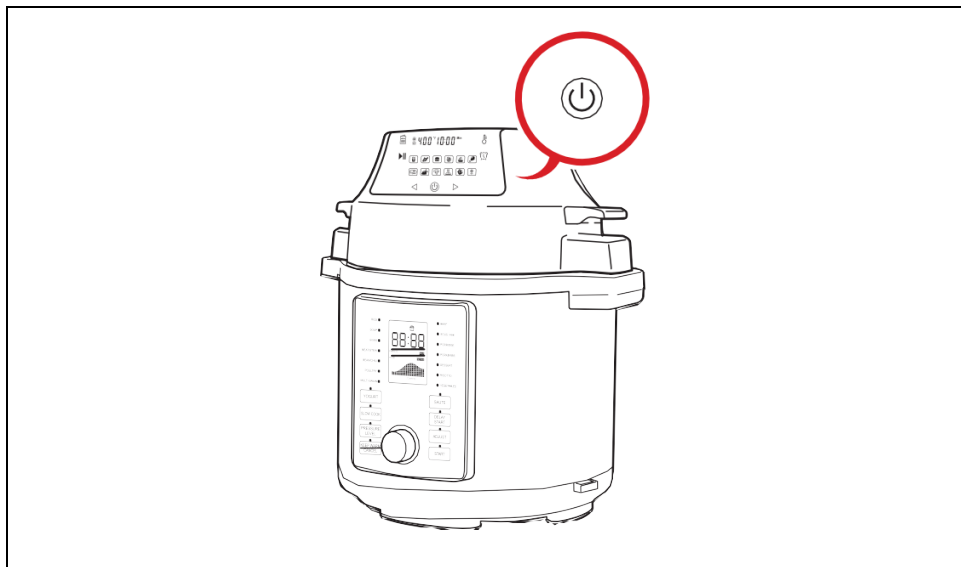

4. Vyberte předvolbu vaření a/nebo ručně zvolte nastavení vaření

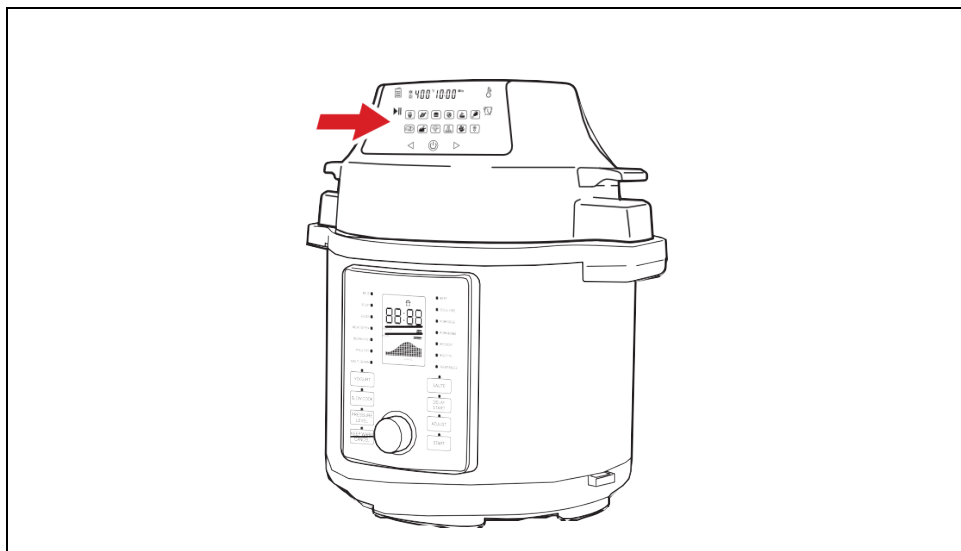

5. Stisknutím tlačítka Start spustíte vaření.

- V případě potřeby pozastavte vaření a přidejte/odstraňte přísady.



6. Uvařte jídlo rovnoměrně následujícím způsobem:

- Pokrm protřepejte nebo otočte
 - Pro vytažení hrnce ze spotřebiče použijte kuchyňské rukavice a pokrm protřepejte/otočte.
 - Vraťte hrnec zpět do spotřebiče a pokračujte ve vaření.

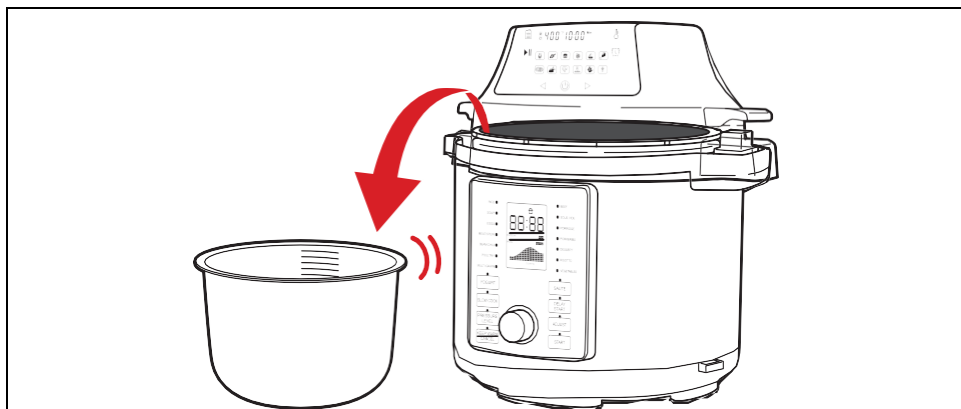

7. Vaření je ukončeno, když časovač dosáhne hodnoty 0. Spotřebič vydá zvuk a vypne se nebo bude udržovat jídlo teplé.

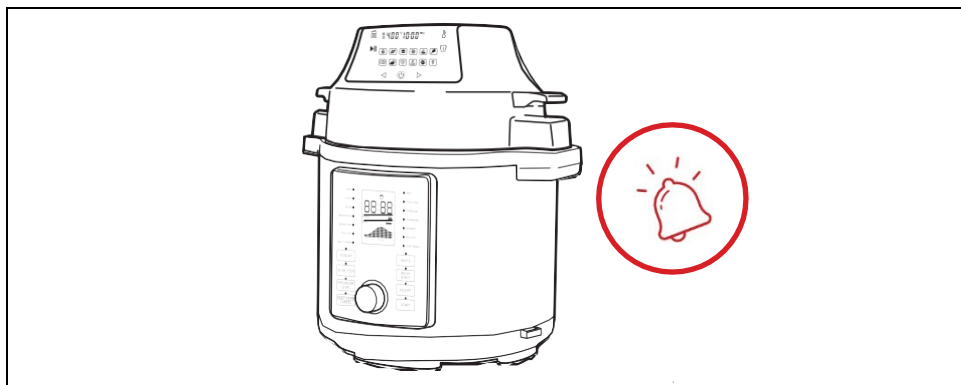

8. K vyjmutí příslušenství/hrnce a odebrání pokrmu použijte kuchyňské rukavice.

POZNÁMKA: Nezapomeňte umístit příslušenství/hrnec na stabilní povrch mimo dosah hořlavých předmětů.

Po ukončení vaření spotřebič vypněte a odpojte od elektrické sítě. Se spotřebičem nepohybujte ani jej neschovávejte na své místo, dokud zcela nevychladne.

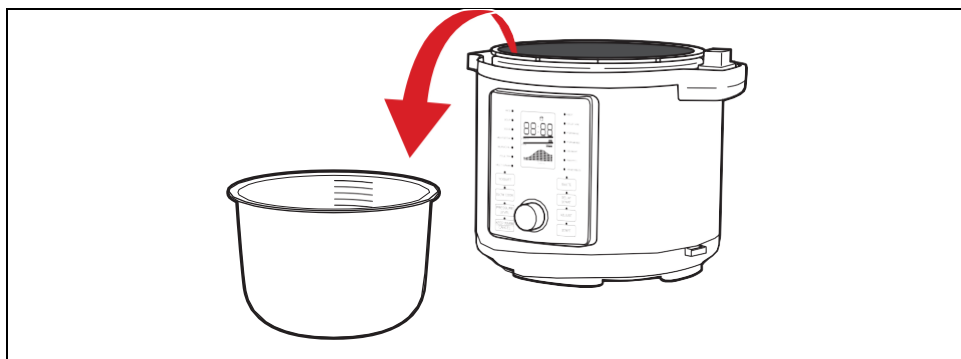

Rady pro vaření

- K přemísťování potenciálně horkého příslušenství vždy používejte kuchyňské rukavice.
- Nepřehřívajte příslušenství ani spotřebič.
- Během přehřívání nekládejte do spotřebiče potraviny.
- Menší ingredience vyžadují o něco kratší dobu vaření než větší ingredience.
- Protřepávání nebo otáčení pokrmů během vaření může pomoci zabránit nerovnoměrnému vaření.
- Nastavte časovač na polovinu doby vaření tak, aby spotřebič oznámil, kdy je čas pokrm protřepat nebo otočit.
- Pokrmy nepřevařujte ani nespalte.
- Nejezte spálené jídlo. Odstraňte všechny zbytky spálených potravin.
- Můžete použít malé množství oleje pro dodání křupavosti, nepřidávejte však nadměrné množství.
- Hotové těsto vyžaduje kratší dobu vaření než těsto domácí.

Rady pro čištění a skladování

- Před demontáží nebo čištěním spotřebič odpojte a nechte vychladnout po dobu 30 minut.
- Po každém použití spotřebič, vyjímatelné díly a příslušenství vyčistěte.
- Vnější a vnitřní část spotřebiče otřete měkkým hadříkem a teplou vodou.
- Vyčistěte příslušenství teplou vodou, jemným čisticím prostředkem a neabrazivní houbou nebo hadříkem. Pokud je to nutné, namočte díly do horké vody.
- Pouze příslušenství a vnitřní hrnec je vhodné do myčky. Spotřebič nikdy neponořujte do vody nebo jiné kapaliny.
- K čištění spotřebiče nepoužívejte silné, korozivní čisticí prostředky.
- Spotřebič nečistěte kovovým náčiním nebo abrazivními čisticími prostředky.
- Jakmile jsou díly zcela suché, znovu sestavte a uskladněte spotřebič na chladném a suchém místě.

Jmenovité napětí	220 - 240 V
Jmenovitá frekvence	50 Hz
Výkon horkovzdušné fritézy	1500 W

PROBLÉM	PŘÍČINA	ŘEŠENÍ
Spotřebič nefunguje	Spotřebič není správně zapojen	Zapojte do uzemněné zásuvky
	Časovač není nastaven	Nastavte časovač
	Víko není uzavřeno	Víko zcela zavřete
Smažené ingredience nejsou hotové	Příliš mnoho ingrediencí	Do příslušenství/hrnce vložte menší dávky
	Nastavená teplota je příliš nízká, doba vaření příliš krátká	Zvyšte teplotu, zvyšte dobu vaření
Ingredience jsou usmaženy nerovnoměrně	Dávka ingrediencí je příliš velká a ingredience leží jedna na druhé	Vyjměte některé ingredience nebo protřepejte/otočte pokrm v polovině vaření
	Ingredience nejsou čerstvé nebo nejsou připravené správně	Ujistěte se, že používáte čerstvé ingredience a připravte je správně na smažení (přidejte olej atd.)

Smažené jídlo není křupavé	Určité ingredience jsou lepší pro použití v horkovzdušné fritéze	Použijte čerstvé ingredience nebo hotové snacky (polotovary)
	Je potřeba trochu oleje	Lehce přetřete ingredience trochou oleje
	Ingredience jsou vlhké	Před vařením ingredience vysušte
Ze spotřebiče vychází bílý kouř	Jídlo ve fritéze je mastné	Malé množství bílého kouře je normální, otřete potraviny, abyste odstranili přebytečný olej
	Příslušenství stále obsahuje zbytky mastnoty z předchozího použití	Řádně vyčistěte příslušenství



Likvidace: Symbol přeškrtnutého kontejneru na výrobku, v přiložené dokumentaci či na obalech znamená, že ve státech Evropské Unie musí být veškerá elektrická a elektronická zařízení, baterie a akumulátory po skončení jejich životnosti likvidovány odděleně v rámci tříděného odpadu. Nevyhazujte tyto výrobky do netříděného komunálního odpadu.

! **CE** **PROHLÁŠENÍ O SHODĚ**

Tímto společnost Abacus Electric, s.r.o. prohlašuje, že výrobek SALENTE Ario splňuje požadavky norem a předpisů, které jsou relevantní pro daný typ zařízení.

Splňuje směrnice o oznámení používání nebezpečných látek (PED) 2014/68/EU
Plné znění Prohlášení o shodě naleznete na <http://ftp.salente.cz/ce/>

Dovozce:

Abacus Electric, s.r.o.

Planá 2, 370 01, Czech Republic

Výrobce / Výrobca / Manufacturer / Gyártó

Výrobce:

Naxya Limited

No.5, 17/F, Strand 50, 50 Bonham Strand, Sheung Wan, Hong Kong

Made in China

Copyright © Abacus Electric, s.r.o.

www.salente.eu

Všechna práva vyhrazena.

Konstrukce a technická specifikace výrobku se mohou změnit bez předchozího upozornění.